



星晨智能
XINGCHEN INTELLIGENT



叶荣明 总经理
13665734520



湖州星晨智能传动有限公司

地址：浙江省湖州市南浔经济开发区
江蒋漾路888号1号楼三楼
电话：0572-3636562
邮箱：348135637@qq.com

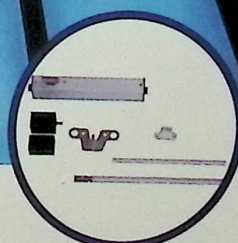
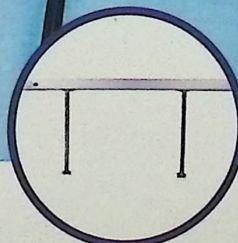
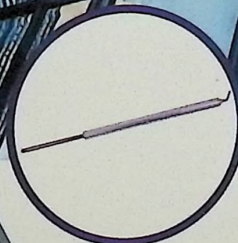
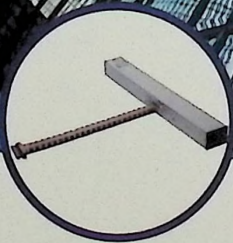

湖州星晨智能传动有限公司
HUZHOU XINGCHEN INTELLIGENT TRANSMISSION CO., LTD

11374-350



目录

CONTENTS



01

公司简介

COMPANY PROFILE



02

公司资质

COMPANY QUALIFICATIONS



03

产品介绍

PRODUCT INTRODUCTION



04

工程案例

ENGINEERING CASES





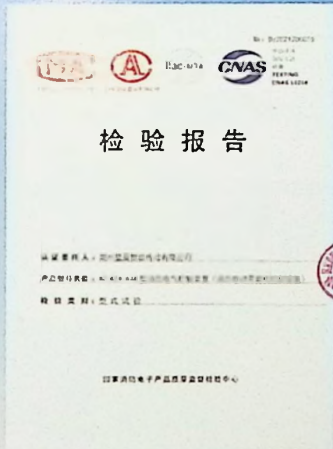
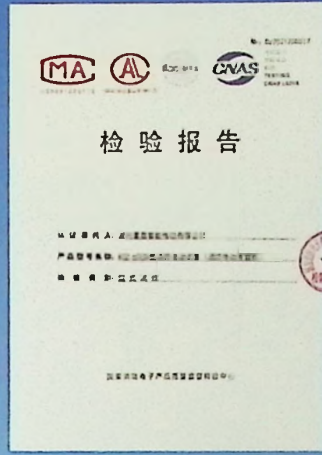
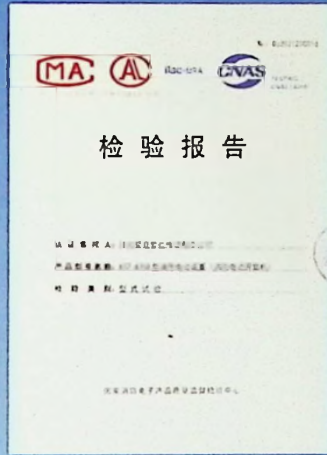

电动链式开窗器

Electric chain window opener

XCZ-420D电动链条式开窗器

XCZ-420D电动链条式开窗器广泛应用于：上悬窗、下悬窗、中悬窗、天窗和平开窗，安装灵活，根据有没有窗台的情况，配合不同的固定码安装方式



超负荷过载保护，低静音设计

采用双层金属链片设计，运行时更稳定，顺畅

具有回弹功能，减少开窗器对铝材造成的形变，
增加胶条的使用寿命

在300度高温下可持续运行30分钟

多种推力，推程可供选择

多种颜色可供选择

大于50000次推出与拉回测试

最大拉力600N

静止状态的锁紧力2000N

静音
运行

精工
铸造

加厚
材料

推拉
力强

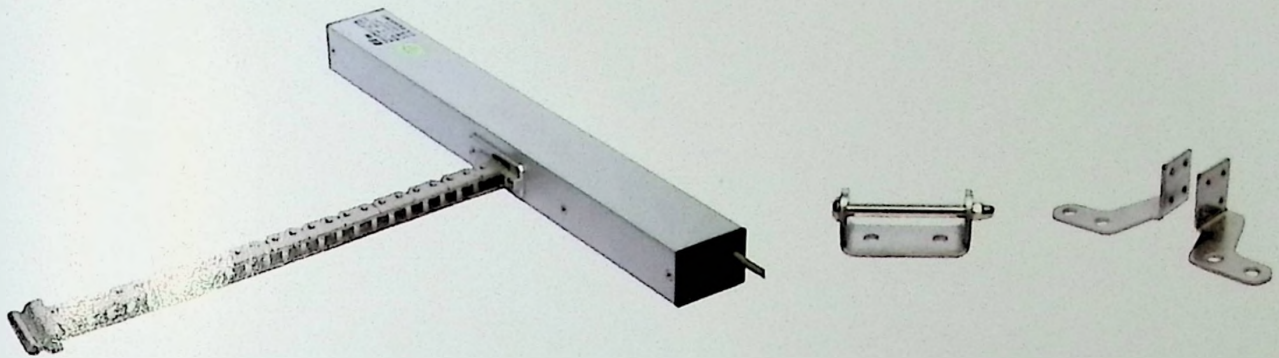

开窗尺寸及安装图

外形尺寸

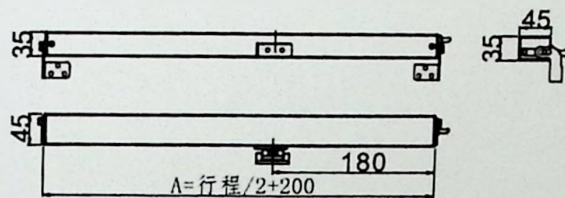

应用方式

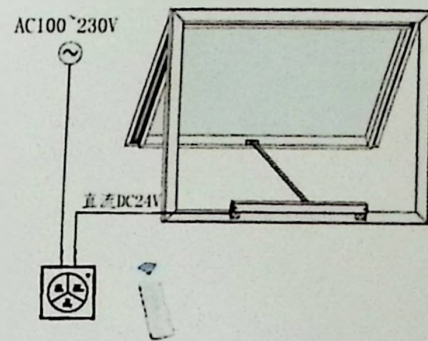

产品参数

规格参数	单位	技术资料
电压	V	24 DC±10%
电流	A	1.2~1.5
推力/拉力	N	400~600
静止状态下紧锁拉力	N	2,000
行程距离	mm	200~1000
打开与关闭速度(日常通风)	mm/s	8~15
环境温度	°C	-20~+75
保护等级	IPS	Ip32

电动弧形链式开窗器

Electric arc chain window opener

XCW-420D电动链条式开窗器

电动链条式开窗器广泛应用于：上悬窗、下悬窗、中悬窗、平开窗，安装灵活，根据有没有窗台的情况，配合不同的固定码安装方式

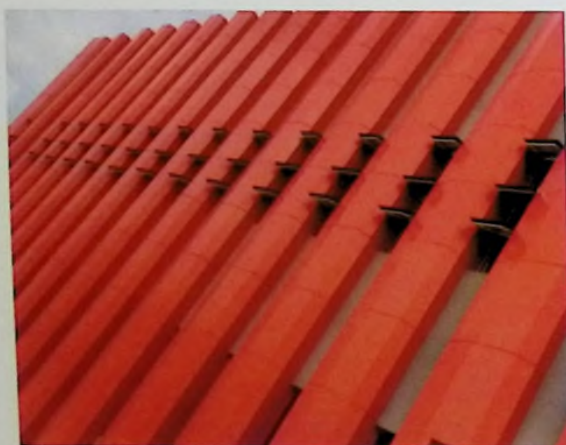

超负荷过载保护，低静音设计

采用双层金属链片设计，运行时更稳定，顺畅
具有回弹功能，减少开窗器对铝材造成的形变，
增加铰条的使用寿命

在300度高温下可持续运行30分钟

多种推力，推程可供选择

多种颜色可供选择

大于50000次推出与拉回测试

最大拉力600N

膝止状态的紧锁力2000N

静音
运行

精工
铸造

加厚
材料

推拉
力强

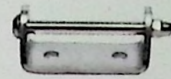
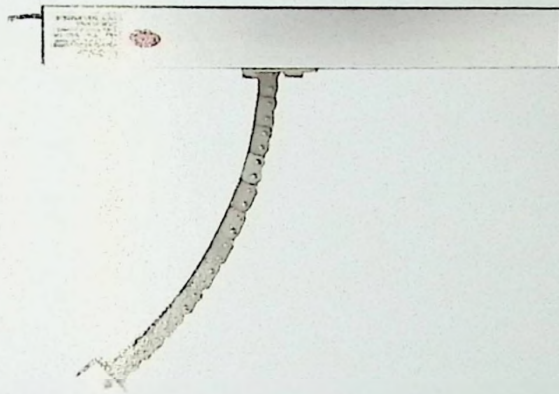

开窗尺寸及安装图

外形尺寸

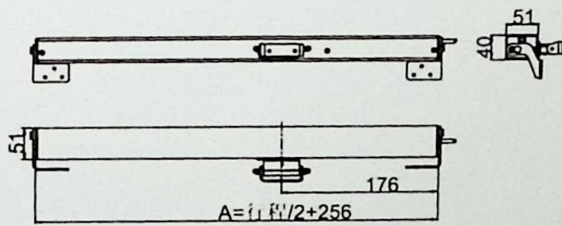

应用方式

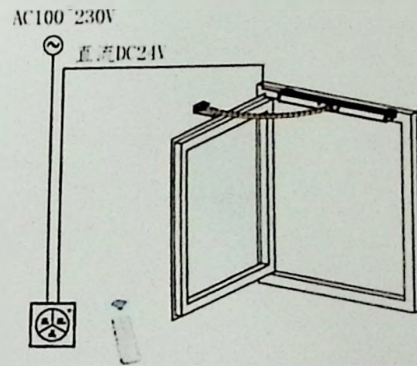

产品参数

规格参数	单位	技术资料
电压	V	24 DC±10%
电流	A	1.2~1.5
推力/拉力	N	400~600
静止状态下紧锁拉力	N	2,000
行程距离	mm	200~1000
打开与关闭速度(日常通风)	mm/s	8~15
环境温度	°C	-20~+75
保护等级	IPS	Ip32

电动侧弯链式开窗器

Electric side curved chain window opener

电动侧弯链式开窗器

由于结构小巧，可明装也可隐藏安装于型材内部，适用于开启各种上、中、下悬窗、平开窗、天窗以及玻璃幕墙，可配套各类控制系统事项自动开关窗



超负荷过载保护，低静音设计

采用双层金属链片设计，运行时更稳定，顺畅
具有回弹功能，减少开窗器对铝材造成的形变，
增加胶条的使用寿命

在300度高温下可持续运行30分钟

多种推力，推程可供选择

多种颜色可供选择

大于50000次推出与拉回测试

最大拉力600N

静止状态的锁紧力2000N

静音
运行

精工
铸造

加厚
材料

推拉
力强

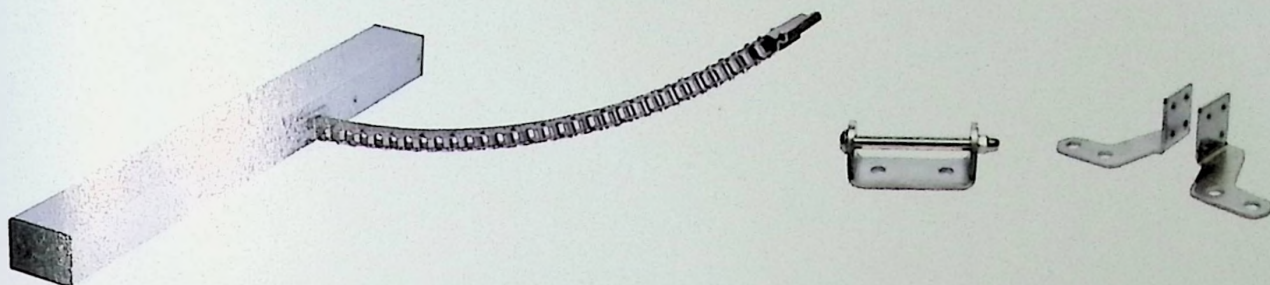

开窗尺寸及安装图

外形尺寸

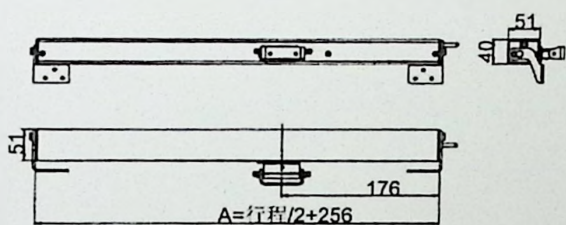

应用方式

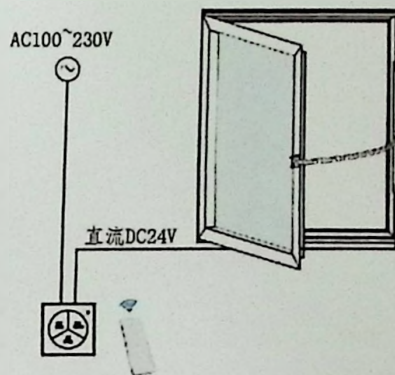

产品参数

规格参数	单位	技术资料
电压	V	24 DC±10%
电流	A	1.2~1.5
推力/拉力	N	400~600
静止状态下紧锁拉力	N	2,000
行程距离	mm	200~1000
打开与关闭速度(日常通风)	mm/s	8~15
环境温度	°C	-20-+75
保护等级	IPS	Ip32

电动大链上悬链式开窗器

Electric large chain hanging chain window opener

电动大链上悬链式开窗器

电动大链上悬链式开窗器广泛应用于：上悬窗、下悬窗、中悬窗、侧悬窗和平开窗，安装灵活，根据有没有窗台的情况，配合不同的固定码安装方式。



超负荷过载保护，低静音设计

采用双层金属链片设计，运行时更稳定，顺畅
具有回弹功能，减少开窗器对铝材造成的形变，
增加胶条的使用寿命

在300度高温下可持续运行30分钟

多种推力，推程可供选择

多种颜色可供选择

大于50000次推出与拉回测试

最大拉力600N

静止状态的锁紧力2000N

静音
运行

精工
铸造

加厚
材料

推拉
力强

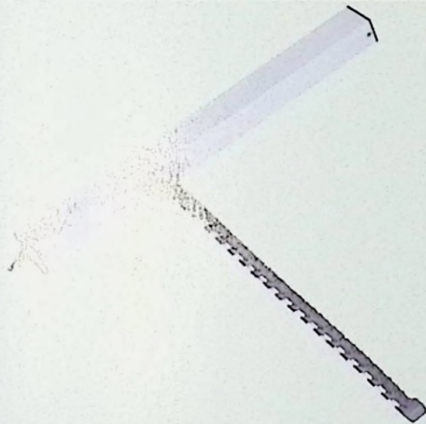

开窗尺寸及安装图

外形尺寸

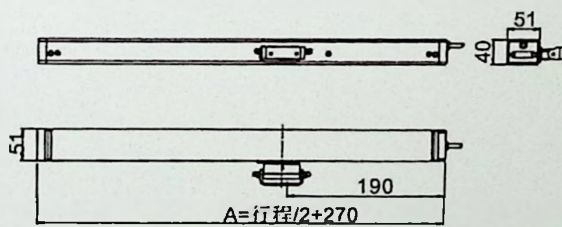

应用方式

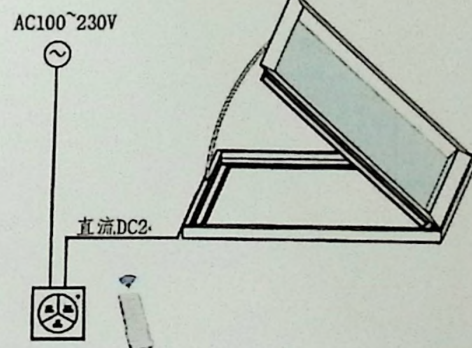

产品参数

规格参数	单位	技术资料
电压	V	24 DC±10%
电流	A	1.2~1.5
推力/拉力	N	400~600
静止状态下紧锁拉力	N	2,000
行程距离	mm	200~1000
打开与关闭速度(日常通风)	mm/s	8~15
环境温度	°C	-20~+75
保护等级	IPS	Ip32

电动双链条开窗器

Electric double chain window opener

电动双链条开窗器

电动双链条开窗器广泛应用于：上悬窗、下悬窗、中悬窗、天棚和天窗开窗，安装灵活，根据有没有窗台的情况，配合不同的固定码安装方式

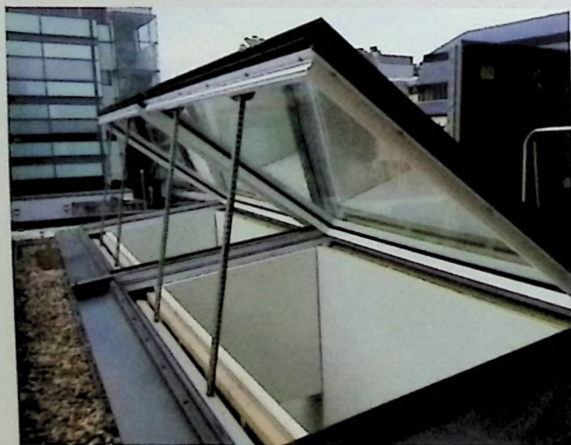

超负荷过载保护，低静音设计

采用双层金属链片设计，运行时更稳定，顺畅
具有回弹功能，减少开窗器对铝材造成的形变，
增加胶条的使用寿命

在300度高温下可持续运行30分钟

多种推力，推程可供选择

多种颜色可供选择

大于50000次推出与拉回测试

最大拉力1000N

静止状态的锁紧力2000N

静音
运行

精工
铸造

加厚
材料

推拉
力强

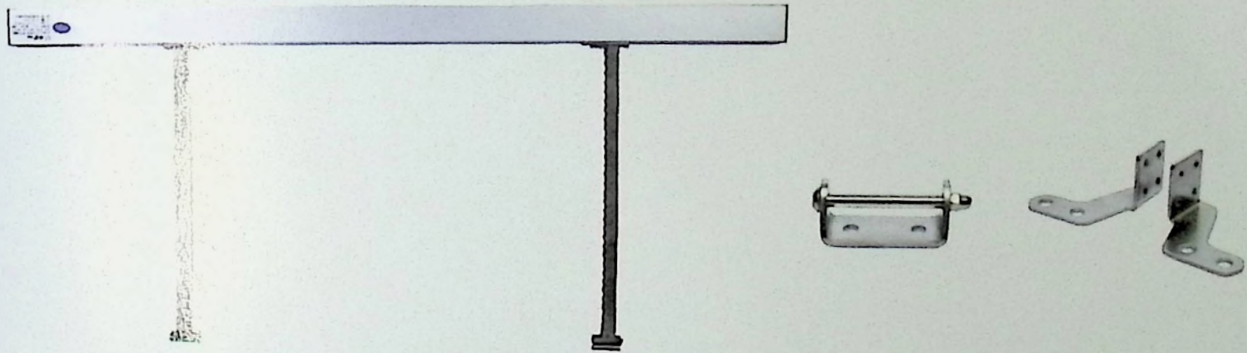

开窗尺寸及安装图

外形尺寸

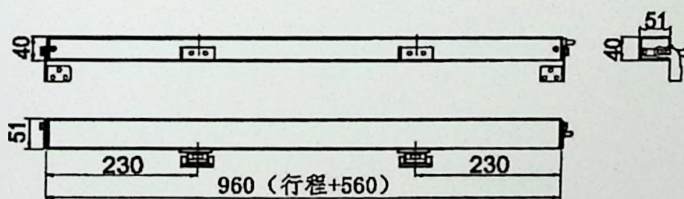

应用方式

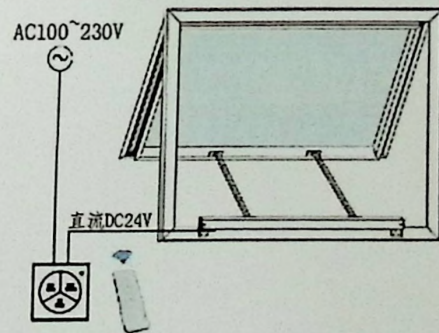

产品参数

规格参数	单位	技术资料
电压	V	24 DC±10%
电流	A	1.2~1.5
推力/拉力	N	800~1000
静止状态下紧锁拉力	N	2,000
行程距离	mm	200~1000
打开与关闭速度(日常通风)	mm/s	8~15
环境温度	°C	-20~+75
保护等级	IP	IP32

电动小链条开窗器

Electric small chain window opener

电动小链条开窗器

电动小链条开窗器广泛应用于：上悬窗、下悬窗、中悬窗、平开窗，安装灵活，根据有没有窗台的情况，配合不同的固定码安装方式

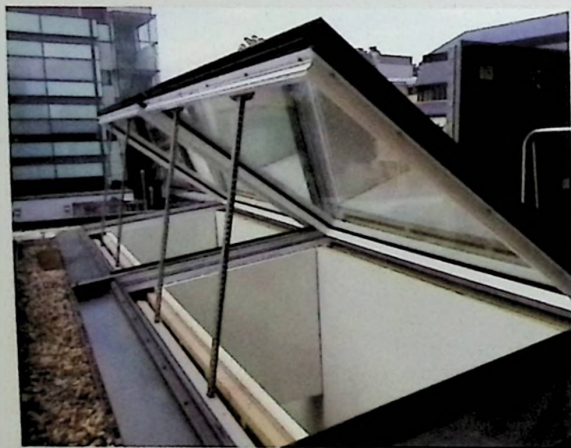

超负荷过载保护，低静音设计

采用双层金属链片设计，运行时更稳定，顺畅
具有回弹功能，减少开窗器对铝材造成的形变，
增加胶条的使用寿命

在300度高温下可持续运行30分钟

多种推力，推程可供选择

多种颜色可供选择

大于50000次推出与拉回测试

最大拉力300N

静止状态的锁紧力2000N

静音
运行

精工
铸造

加厚
材料

推拉
力强

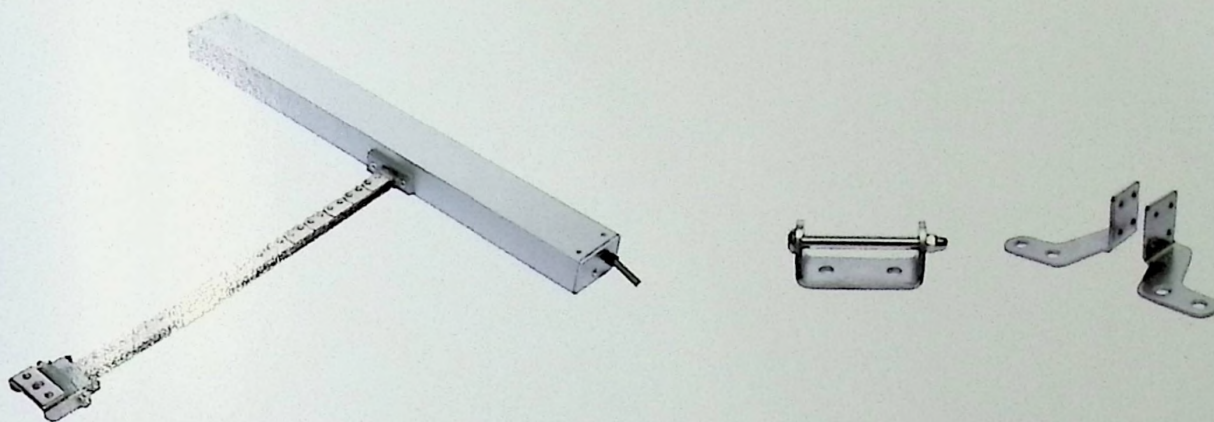

开窗尺寸及安装图

外形尺寸

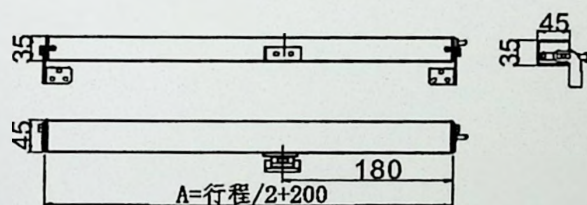

应用方式

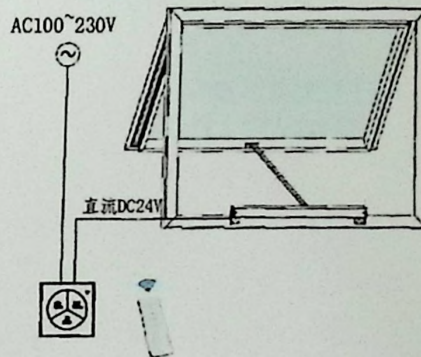

产品参数

规格参数	单位	技术资料
电压	V	24 DC±10%
电流	A	1.2~1.5
推力/拉力	N	200~300
静止状态下紧锁拉力	N	2,000
行程距离	mm	200~1000
打开与关闭速度(日常通风)	mm/s	8~15
环境温度	°C	-20-+75
保护等级	IPS	Ip32

电动双链220V带雨感开窗器

Electric double chain 220V window opener with rain sensor

电动双链220V带雨感开窗器

电动双链220V带雨感开窗器广泛应用于：上悬窗、下悬窗、中悬窗、天窗和平开窗，安装灵活，根据有没有窗台的情况，配合不同的固定码安装方式

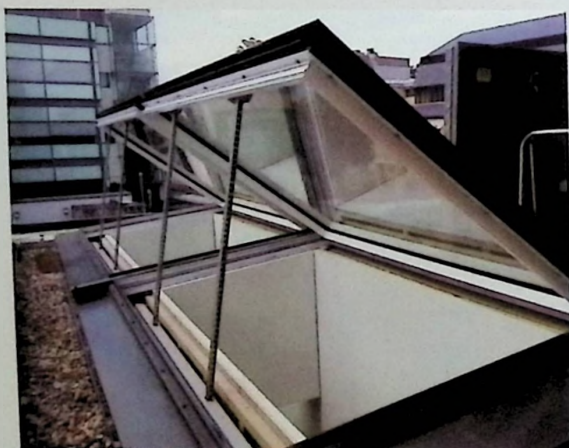

超负荷过载保护，低静音设计

采用双层金属链片设计，运行时更稳定，顺畅
具有回弹功能，减少开窗器对铝材造成的形变，
增加胶条的使用寿命

在300度高温下可持续运行30分钟

多种推力，推程可供选择

多种颜色可供选择

大于50000次推出与拉回测试

最大拉力1000N

静止状态的锁紧力2000N

静音
运行

精工
铸造

加厚
材料

推拉
力强

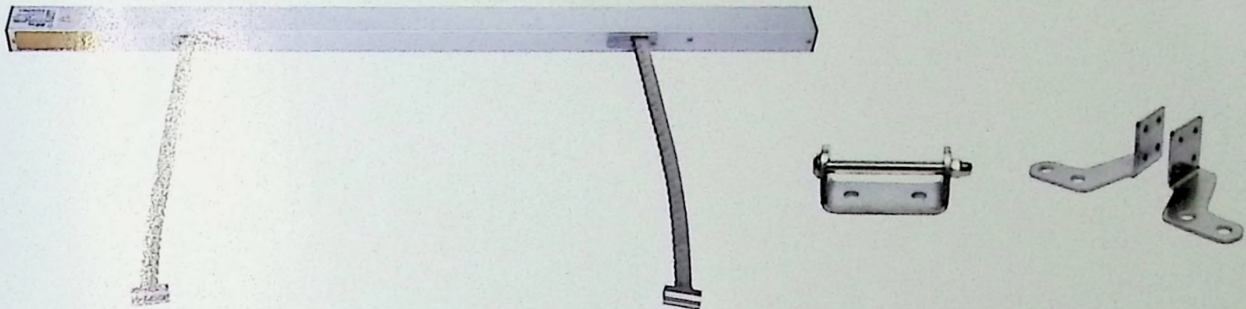

开窗尺寸及安装图

外形尺寸

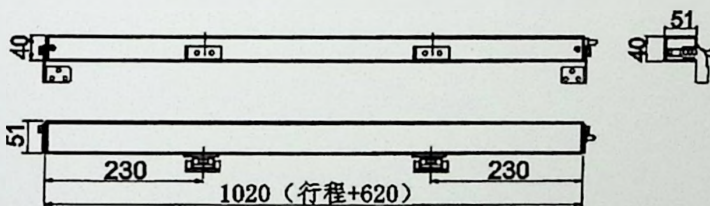

应用方式

AC100~230V

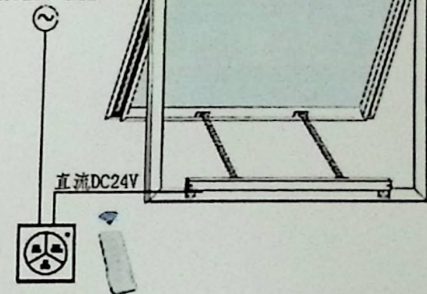

产品参数

规格参数	单位	技术资料
电压	V	24 DC±10%
电流	A	1.2~1.5
推力/拉力	N	800~1000
静止状态下紧锁拉力	N	2,000
行程距离	mm	200~1000
打开与关闭速度(日常通风)	mm/s	8~15
环境温度	°C	-20~+75
保护等级	IPS	Ip32

电动螺杆式开窗器

Electric screw window opener

电动螺杆式开窗器

电动螺杆式开窗器广泛应用于：上悬窗、下悬窗、中悬窗、侧悬窗、平开窗，安装灵活，根据有没有窗台的情况，配合不同的固定码安装方式



超负荷过载保护，低静音设计

采用双层金属链片设计，运行时更稳定，顺畅
具有回弹功能，减少开窗器对铝材造成的形变，
增加胶条的使用寿命

在300度高温下可持续运行30分钟

多种推力，推程可供选择

多种颜色可供选择

大于50000次推出与拉回测试

最大拉力1000N

静止状态的锁紧力2000N

静音
运行

精工
铸造

加厚
材料

推拉
力强

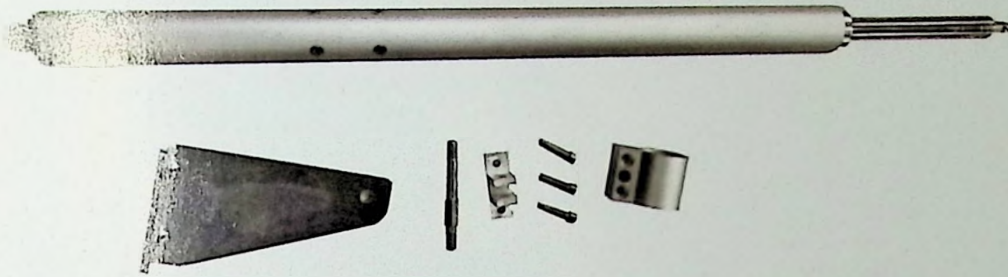

开窗尺寸及安装图

外形尺寸

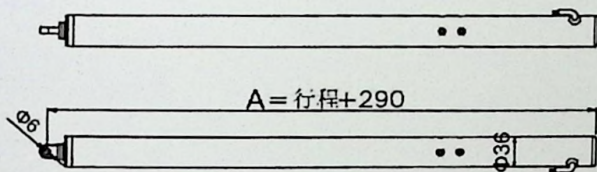

应用方式

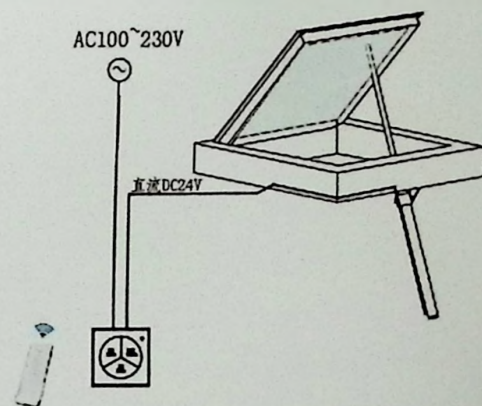

产品参数

规格参数	单位	技术资料
电压	V	24 DC \pm 10%
电流	A	1.2~1.5
推力/拉力	N	800~1000
静止状态下紧锁拉力	N	2,000
行程距离	mm	200~1000
打开与关闭速度(日常通风)	mm/s	8~15
环境温度	$^{\circ}$ C	-20~+75
保护等级	IPS	Ip32

电动滑臂开窗器

Electric sliding arm window opener

电动滑臂开窗器

电动滑臂开窗器广泛应用于：上悬窗、下悬窗、中悬窗、天窗和侧窗，安装灵活，
 根据有没有窗台的情况，配合不同的固定码安装方式

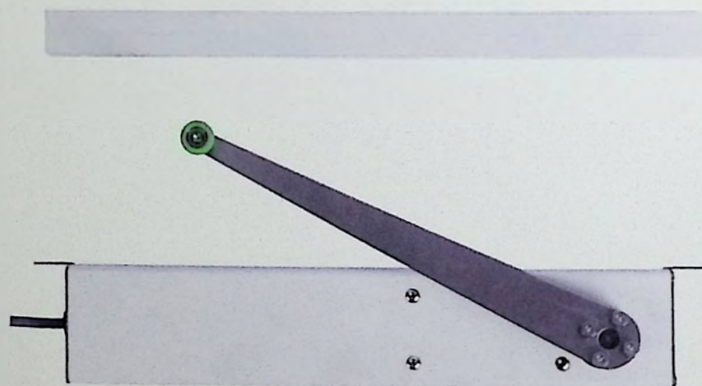

开窗尺寸及安装图

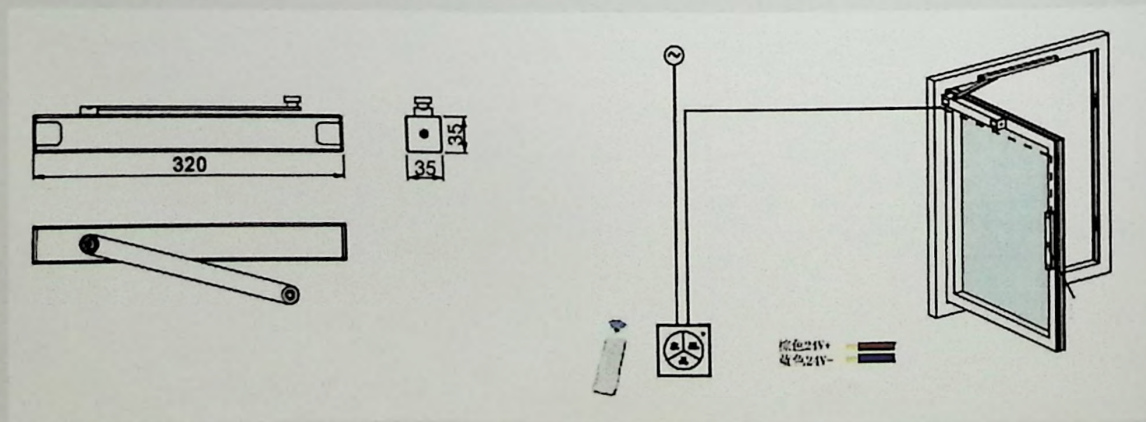

手摇大曲臂多控式开窗器

Manual large curved arm multi control window opener

手摇大曲臂多控式开窗器

手摇大曲臂多控式开窗器广泛应用于：上悬窗、下悬窗、中悬窗、天窗和平开窗，安装灵活，根据有没有窗台的情况，配合不同的固定码安装方式

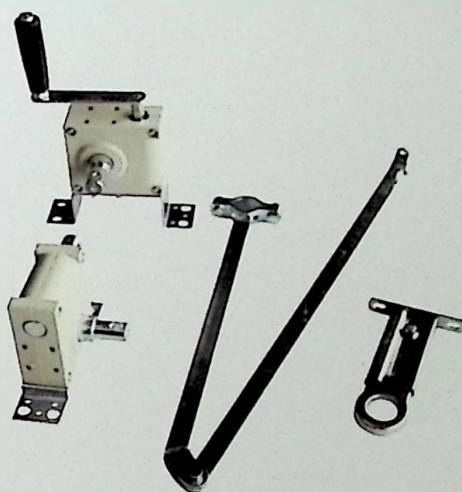

开窗尺寸及安装图

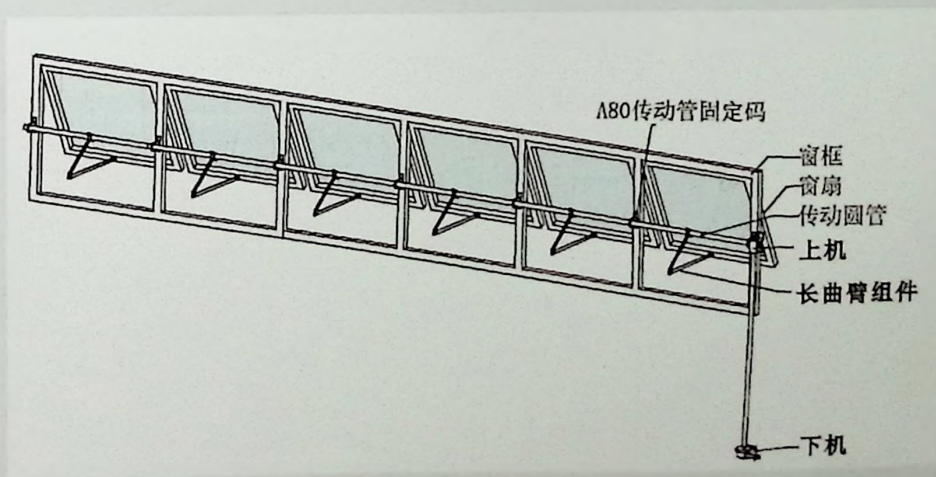

手摇齿条开窗机

Hand operated rack window opener

手摇齿条开窗机

手摇齿条开窗机广泛应用于：上悬窗、下悬窗、中悬窗、天窗和侧窗，安装灵活，根据有没有窗台的情况，配合不同的固定码安装方式

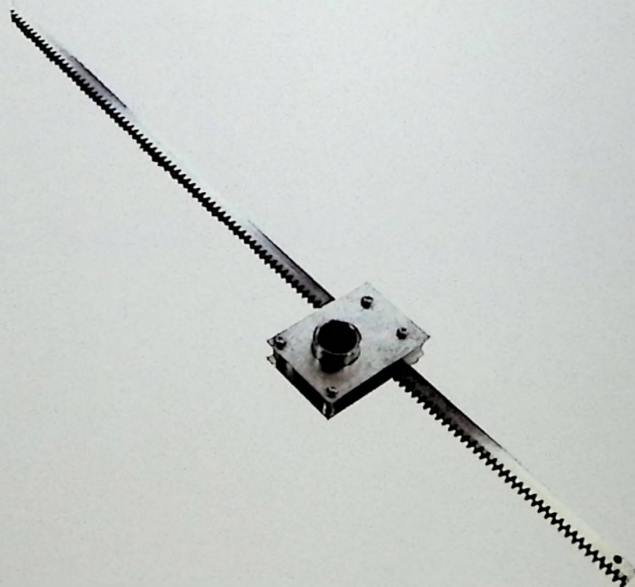
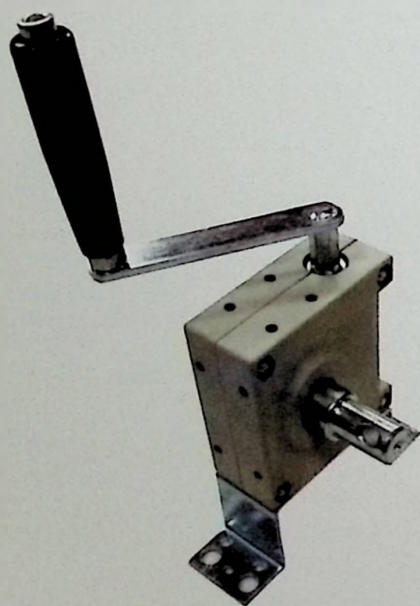

手摇链式开窗器

Hand chain window opener

手摇链式开窗器

手摇链式开窗器广泛应用于：上悬窗、下悬窗、中悬窗、天窗和平开窗，安装灵活，根据窗台设计的情况，配合不同的固定码安装方式

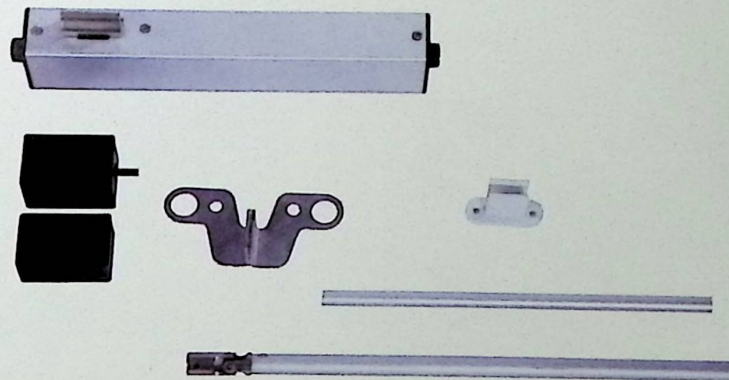

开窗尺寸及安装图

外形尺寸

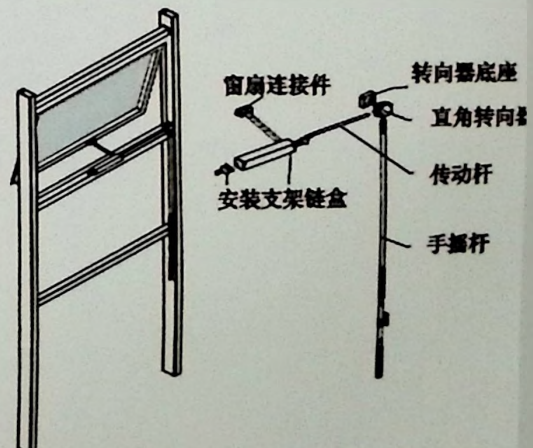
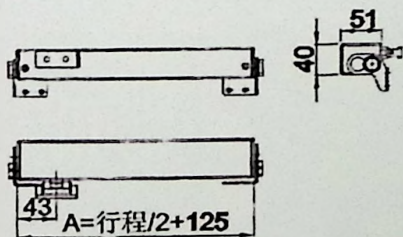

手摇链式开窗器应用方式

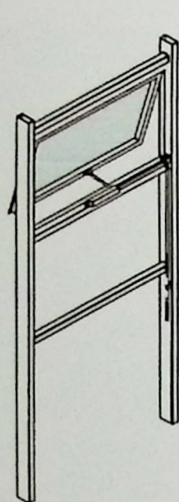

单链单开

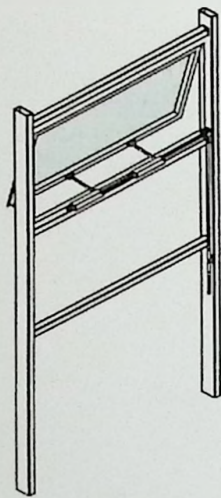

单链一拖二

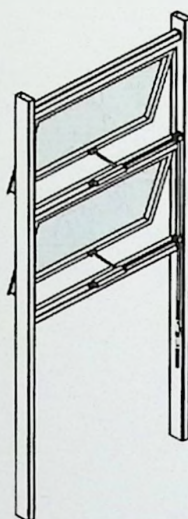

竖向双联

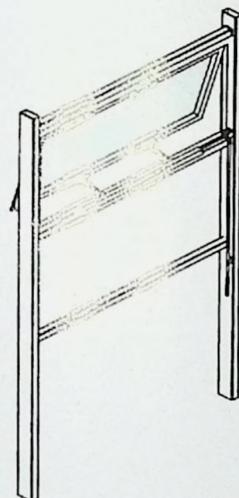

双链单开

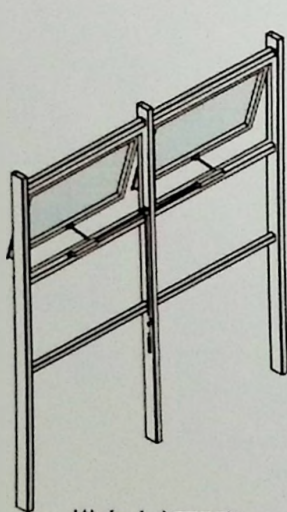

横向中部双联

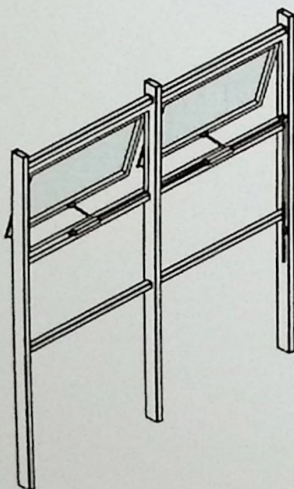

横向双联

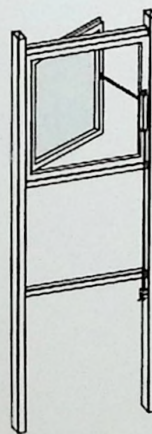

单链平开

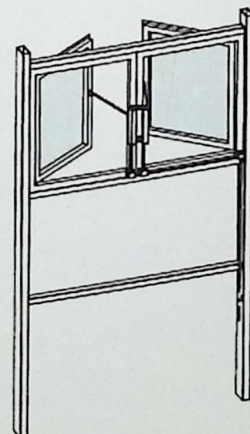

双平开



手摇链式开窗器配件

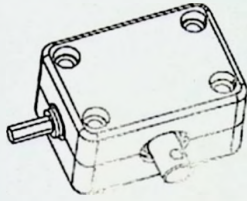

直角转向器(左出轴)

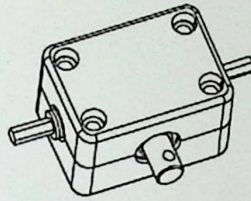

双向转向器(左右出六方轴)

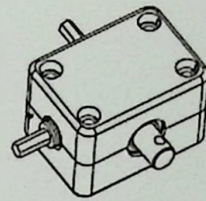

双向转向器(左方、上方出六方轴)

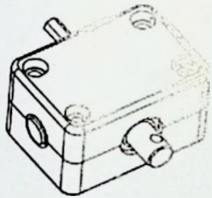

直通转向器(上下直通、上方出六方轴)

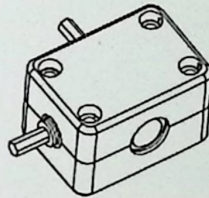

直角转向器(左方、上方出六方轴)

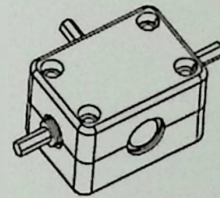

双向转向器

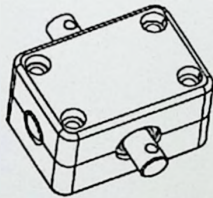

三向转向器

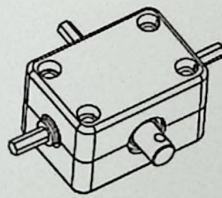

直通转向器

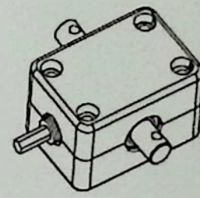

直通转向器(上下直通、上方出六方轴)

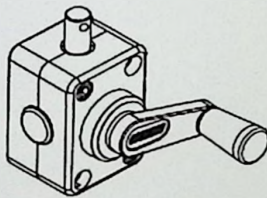

手摇器

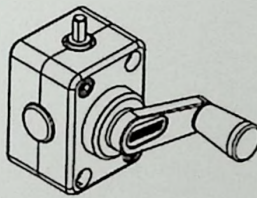

手摇器

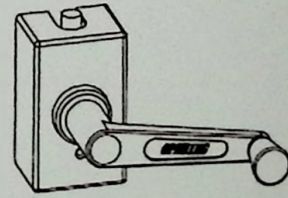

手摇器

固定式手摇杆(带万向节)

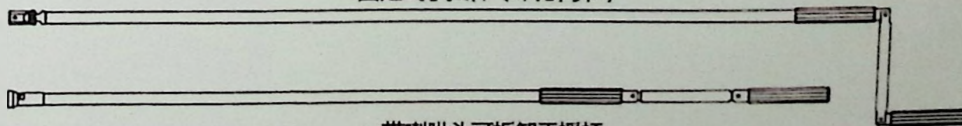

带喇叭头可拆卸手摇杆

XC-S智能排烟排热窗控系统

XC-S Intelligent Smoke and Heat Removal Window Control System

XC-S智能排烟排热窗控系统

排烟排热窗控制系统由中央控制箱，现场控制器，烟感探头，火警紧急按钮，墙装开关，墙装键盘，开窗器等组成。系统除具备自然通风系统的功能外，火警时，通过系统中的火警紧急报警装置或手动火警报警装置触发开窗器，确保窗户开启进行排烟排热，中央控制箱是整个系统的核心。

无消防排烟窗的建筑发生火警时的情况

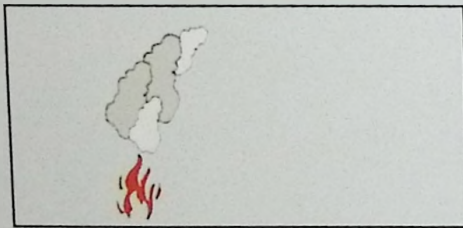

火警发生时开始产生烟雾

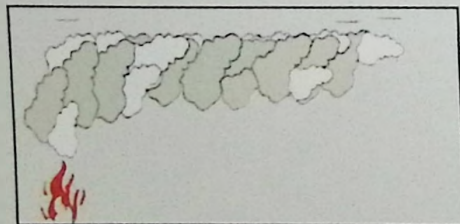

大量浓烟充塞在室内，给逃生和拯救带来阻碍

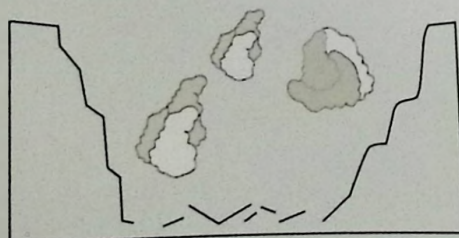

大量高温燃烧气体导致建筑物终极崩溃

有消防排烟窗的建筑发生火警时的情况



火警发生时开始产生烟雾

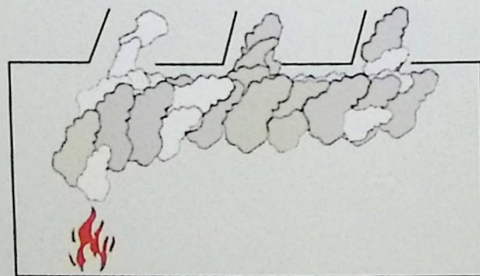

烟雾迅速向外排出，保留了逃生和拯救通道

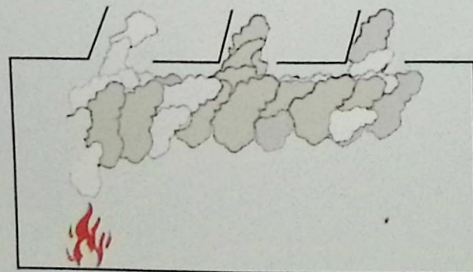

地面浓烟减少室内气温下降，建筑物无发生倒塌



 火灾中真正危害人类生命的元凶是浓烟

自主研发

创新设计

品质出众

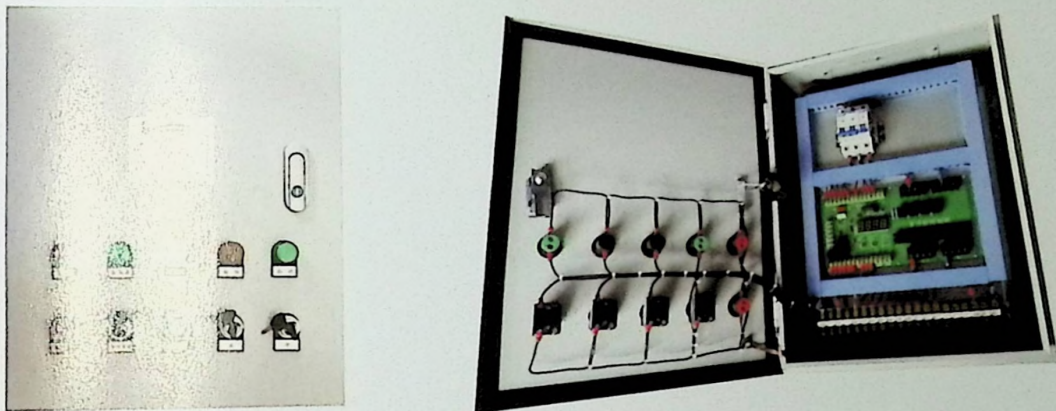
优质服务



开窗尺寸及安装图

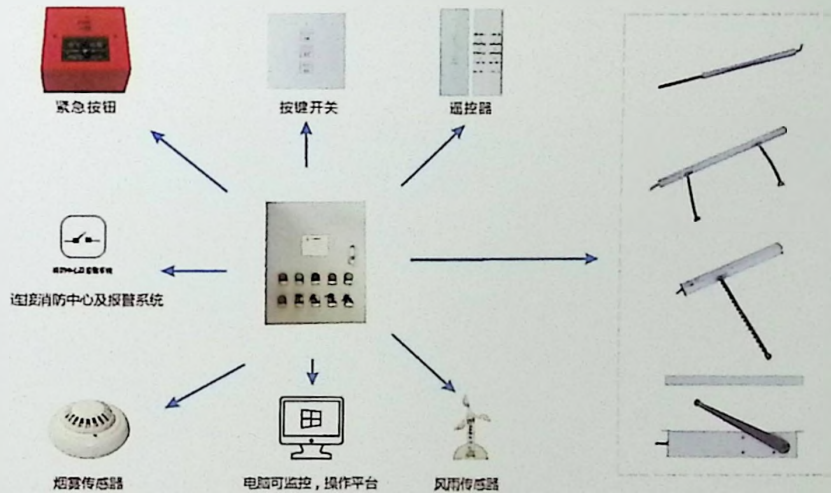

产品参数

产品型号	外形尺寸	输入电压	输出电压	输出额定电流	功率	防护等级
XCKZX-16A	400x500x200mm	AC100~230V	DC24V±10%	16A	380W	IP54
XCKZX-32A	400X500X200mm	AC100~230V	DC24V±10%	32A	768W	IP54
XCKZX-48A	400X500X200mm	AC100~230V	DC24V±10%	48A	1152W	IP54
XCKZX-64A	400X500X200mm	AC100~230V	DC24V±10%	64A	1536W	IP54

工程案例 ENGINEERING CASES



 南得实验小学



 株洲科创园项目



▲ 株洲枫溪学校项目



▲ 大连金牌教育园项目



▲ 衢州时代大厦



▲ 良渚中学



▲ 钱江世纪城



▲ 浙大手球馆



 新义大厦



 白马湖学校



▲ 桐乡锦悦嘉苑



▲ 东源产业园



▲ 长春光谷产业园

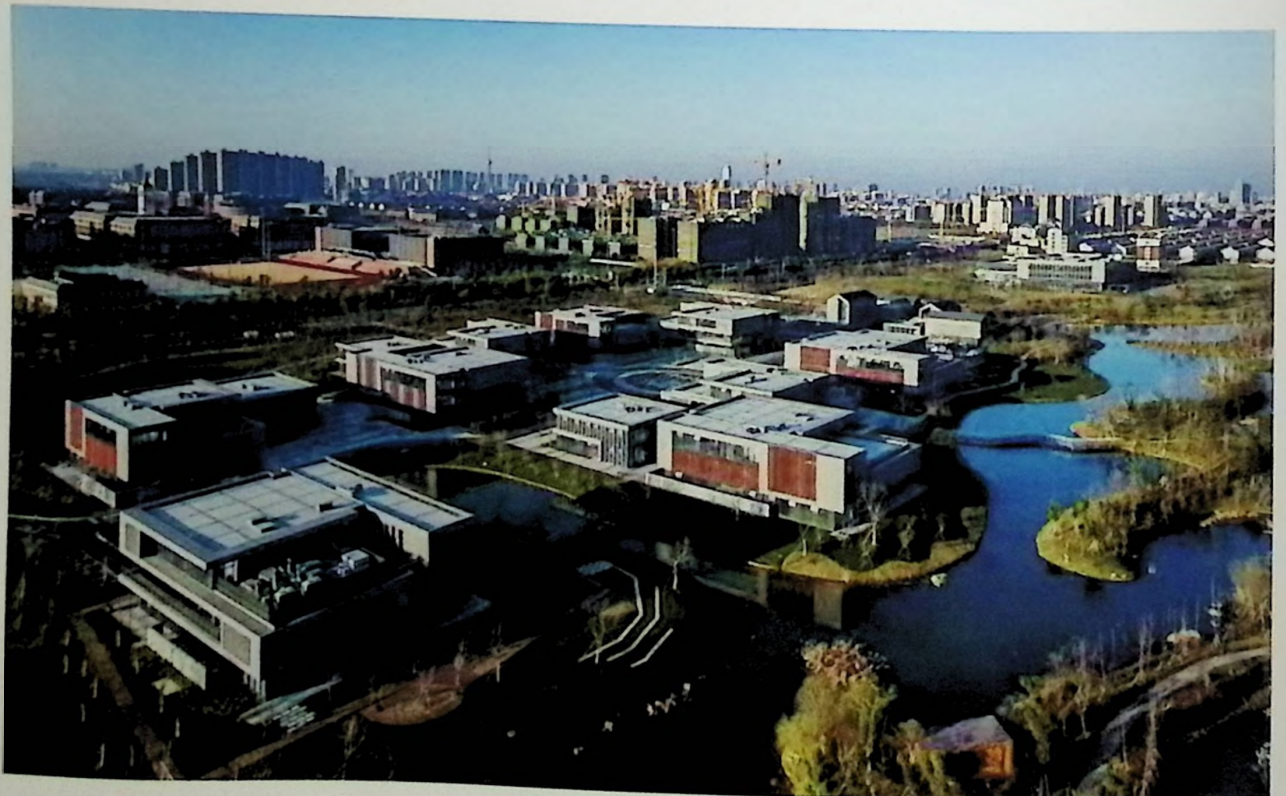

▲ 嘉兴南湖实验室一期项目



▲ 安徽图书馆项目



▲ 安徽滨湖一中艺术礼堂



▲ 成都阳光中电智谷项目



▲ 春风动力



▲ 八丈井村经济合作社商业商务综合用房



▲ 三深国际

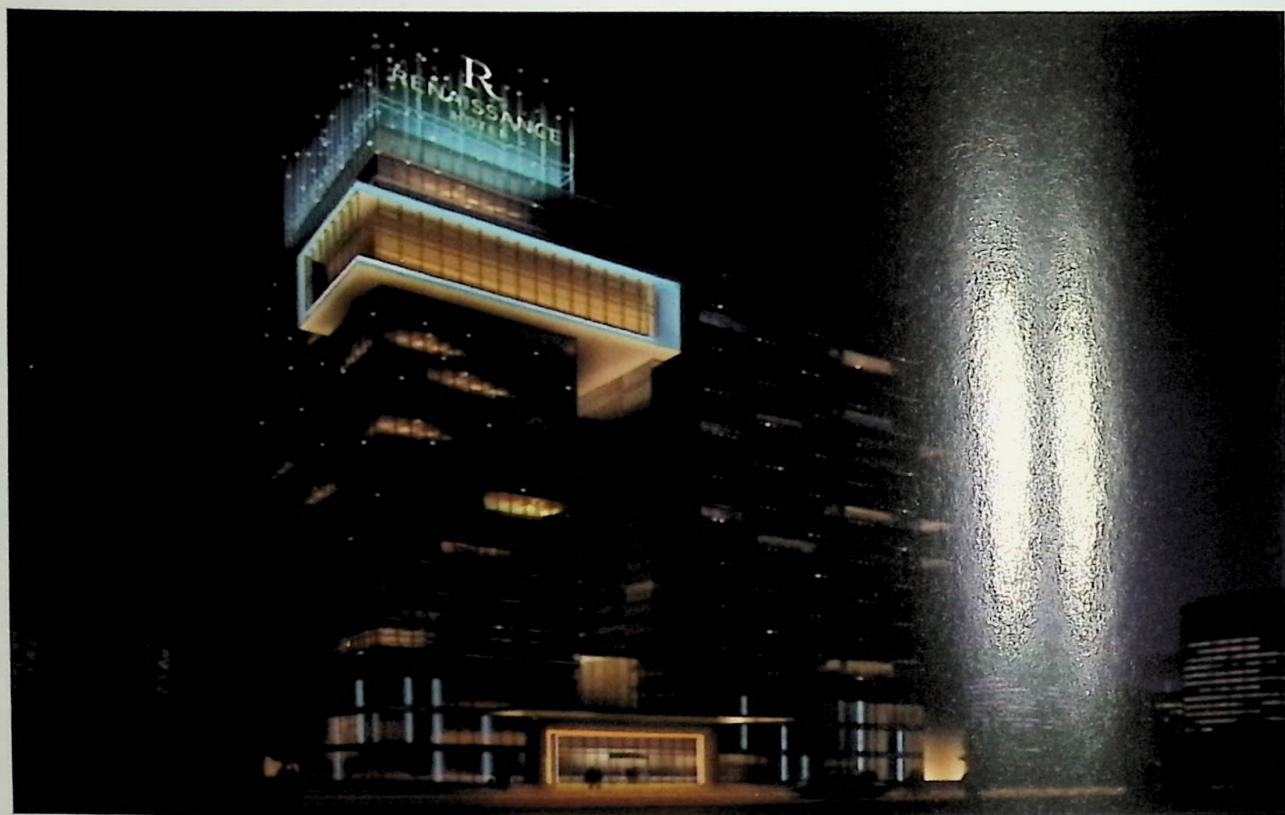

 杭州五鑫宾馆



 绍兴轨道交通镜湖控制中心



▲ 杭州勇电照明



▲ 闲林七彩小镇



▲ 卓惟智创园



▲ 湘湖公学

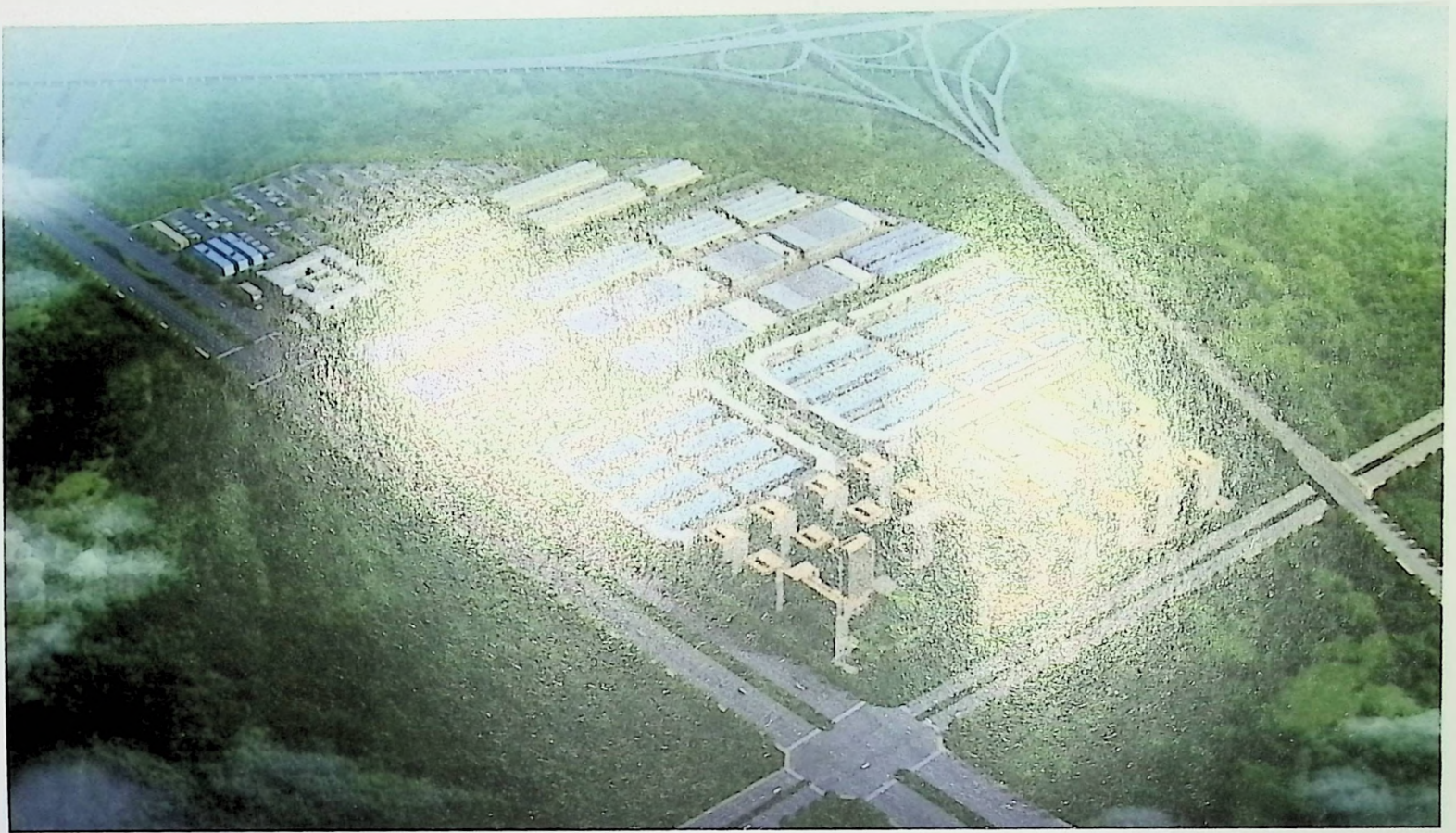

 义乌星想智谷物流园

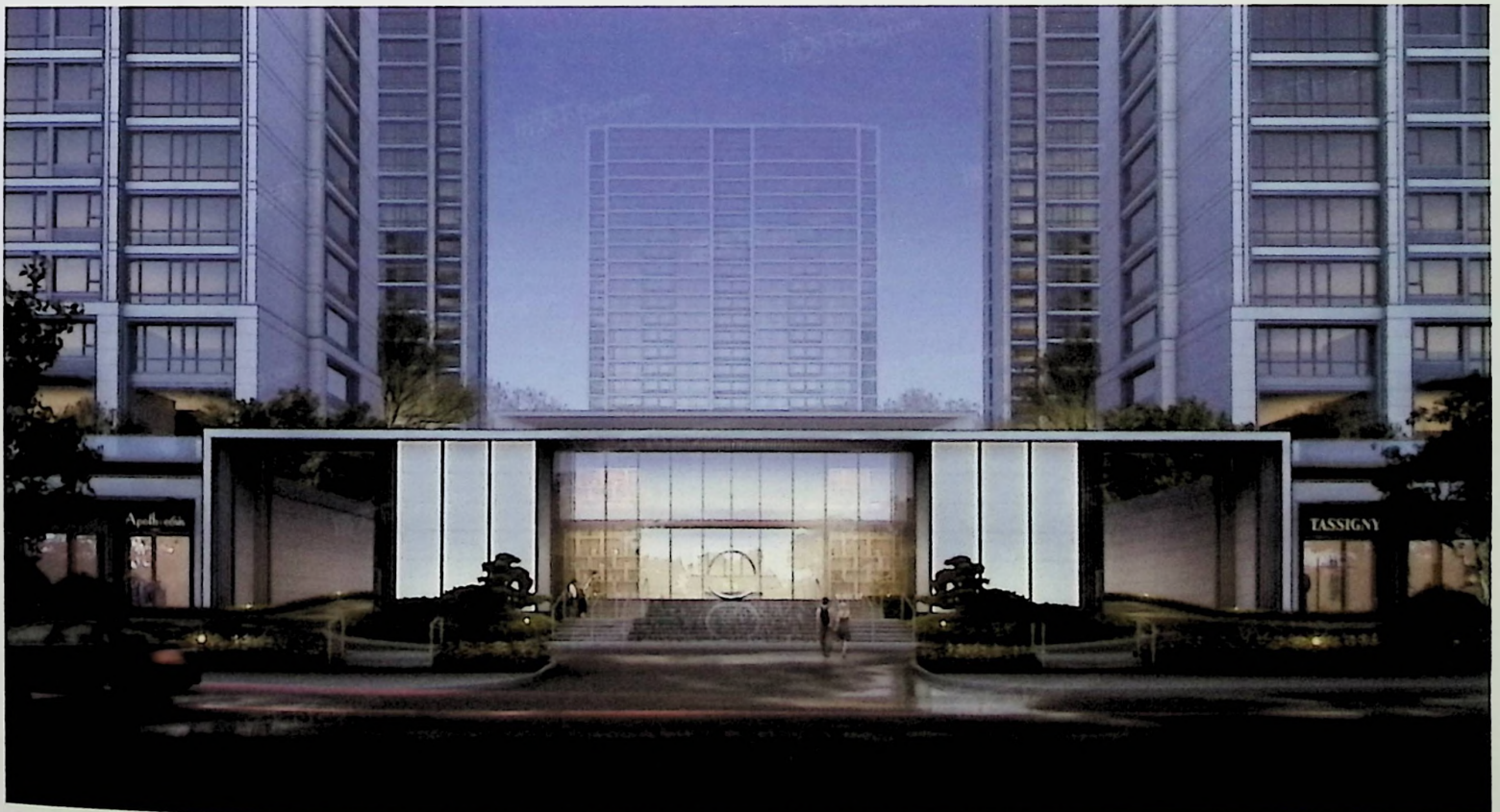

 义乌绿城桂语兰庭



 浙江海川电子科技产业园

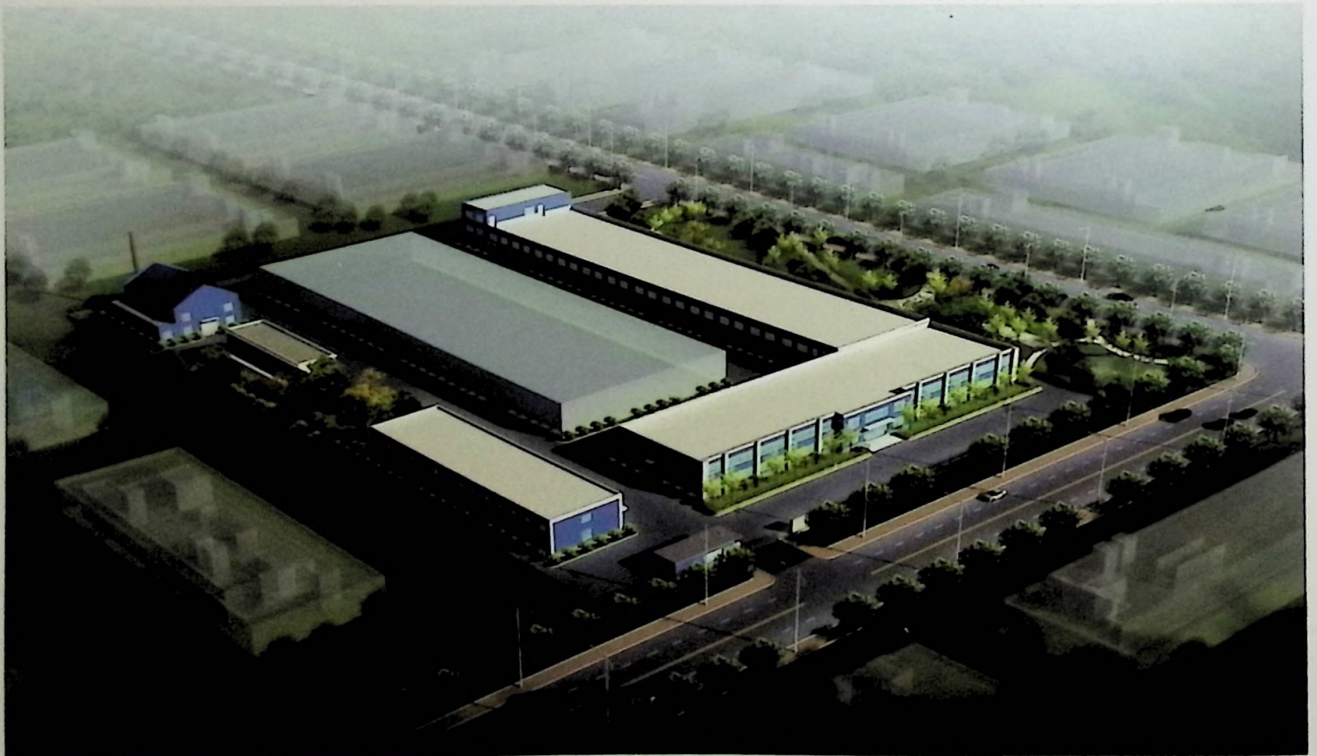

 浙江盛凯纸制品有限公司

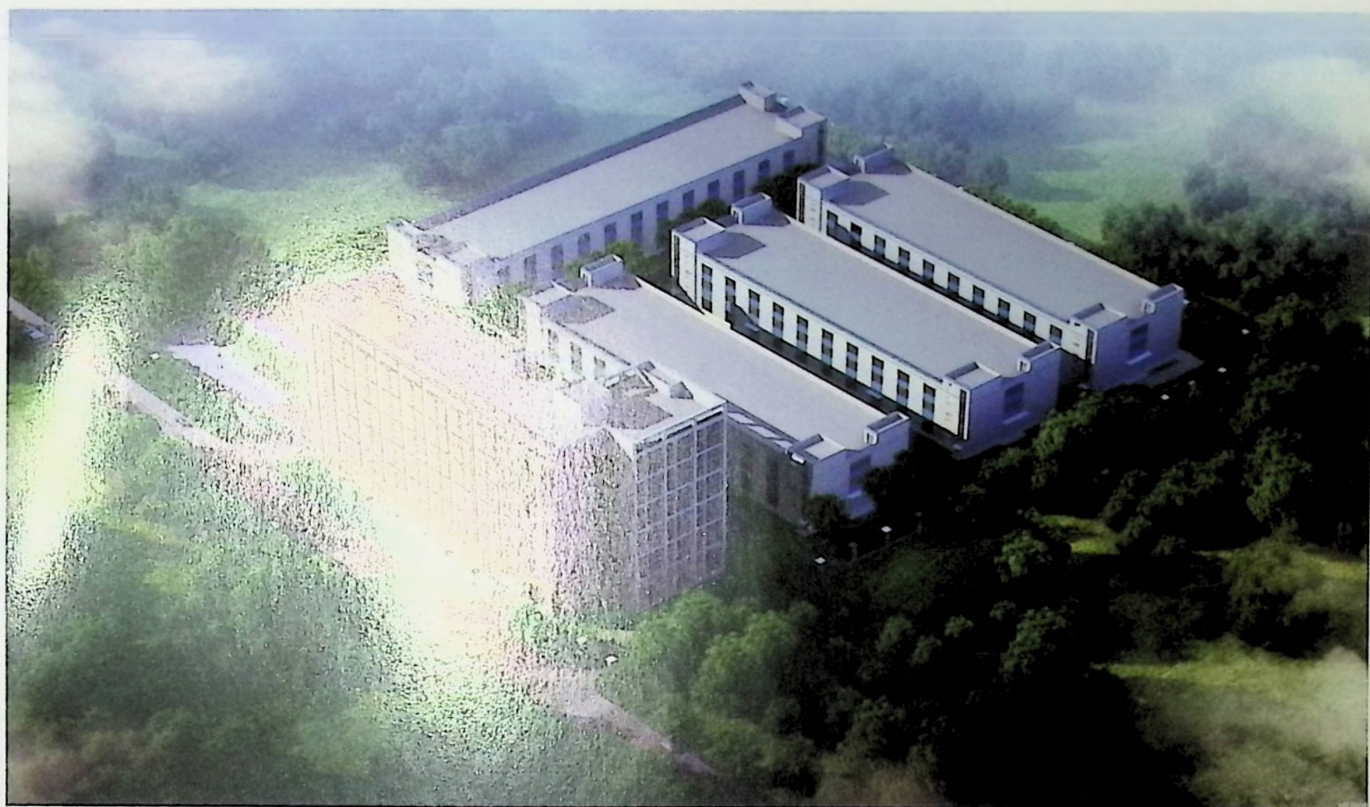

 浙江千百万智能设备有限公司



 中国计量大学现代科技学院二期

湖州星晨智能传动有限公司

HUZHOU XINGCHEN INTELLIGENT TRANSMISSION CO., LTD

地址：浙江省湖州市南浔经济开发区江蒋漾路888号-7

电话：0572-3636562

邮箱：348135637@qq.com

网址：www.hzxczn.com